



Molimo upisati podatke.

Ime i prezime: _____

Dob: _____ Datum rođenja: _____

Adresa: _____

Voditelj: _____

2. stupanj biblijske priče

Upoznajmo Bibliju

PRIČA 1: Jakov vara svoga brata



PROČITATI:

Postanak
25: 19-34



**KLJUČNI
REDAK:**

Postanak
25:28

Zamoli nekoga da ti pomogne pronaći ove retkke

A9

Jesi li ti blizanac? Ili poznaješ blizance? Ponekad je teško razlikovati blizance – izgledaju zaista slično. Izak i Rebeka bili su vrlo sretni kada su se rodila njihova dva sina. Ezav i Jakov bili su blizanci, no vrlo različiti. Ezav je imao bujnu kovrčavu kosu, a kada je odrastao, volio je mnogo vremena provoditi vani loveći životinje. Ne znamo kako je izgledao Jakov, ali znamo da je radije ostajao kod kuće.

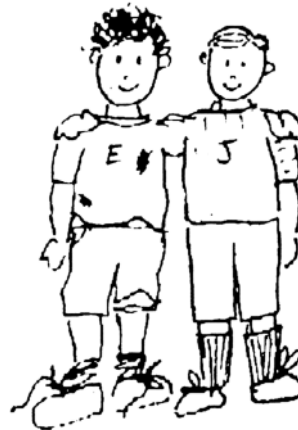

P: Nadopuni imena članova obitelji u ovom obiteljskom stablu.

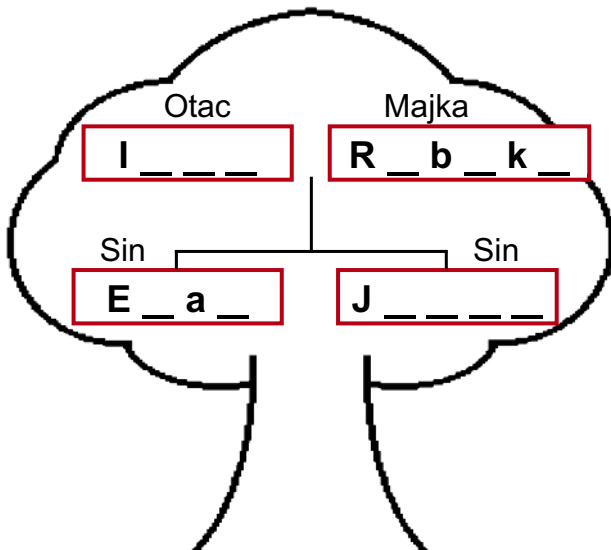

/8

Nažalost, to nije bila savršena obitelj. I majka i otac imali su miljenika među sinovima.

P: Nadopuni slova koja nedostaju premetanjem slova u zagradama.

Izak je volio _____ (v a z a E)

Rebeka je voljela _____ (a v o k a J) /4

2. stupanj

Ezav je bio rođen prvi, stoga je imao posebna prava primjerice, nakon očeve smrti postao bi glava obitelji . To posebno pravo naziva se „pravo prvorodstva“.

Jednoga dana dok je Jakov pripremao objed, došao je Ezav koji je bio vrlo gladan. Vratio se iz polja, a jelo je tako fino mirisalo!

“Podaj mi malo tog jela umirem od gladi!”, rekao je Ezav.

Jakov je bio vrlo snalažljiv. Želio je nešto u zamjenu za objed.

“Dat ću ti jelo ako mi ti predaš svoje prvorodstvo”, odgovorio je.

Ezav nije razmišljao, bio je jako gladan! Nije mnogo mario za svoje pravo prvorodstva, zar ne? Jakov nije bio nimalo bolji od svog brata - on je prevario Ezava da mu za zdjelu hrane preda svoje pravo prvorodstva.

P: Dopuni u oblačićima riječi koje nedostaju.



Daj mi
m _ _ _ _
j _ _ _ _ .

Predaj mi s _ _ _ _ _
p _ _ _ _ _ _ _ _ _ _

/4

Ponekad mislimo samo na sebe i ono što mi želimo, poput Ezava i Jakova. To je pogrešno.

P: Napiši prvo slovo svakog predmeta na slici da bi otkrio kako Biblija naziva „činiti pogrešno“.

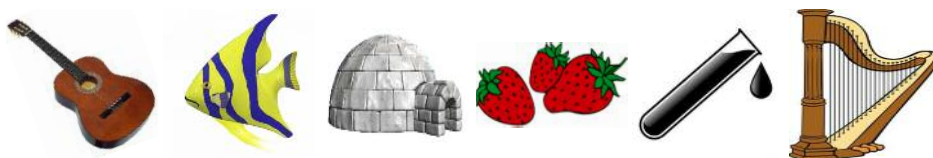

/6

Svi smo mi činili pogreške i trebamo Božji oprost ako želimo stići u raj. Moramo vjerovati u Gospodina Isusa Krista koji je umro da bi nama bilo oprošteno.

UKUPNO:

PRIČA 2: Jakov vara svog oca



PROČITATI:
Postanak
27: 1-29



**KLJUČNI
REDAK:**
Postanak
27: 20

Zamoli nekoga da ti pomogne pronaći ove retkke



Izak je u starosti oslijepio. Prije smrti želio je uživati u jelu koje će mu pripremiti Ezav, njegov sin miljenik, a htio mu je dati i poseban blagoslov.

Izak reče Ezavu: „Ulovi divljač i pripremi mi obrok, potom ću ti dati svoj blagoslov.“ Ezav je pošao u lov sa svojim lukom i strijelama.

P: Oboji sliku i nacrtaj Ezavu luk i strijelu.



Rebeka je sve to slušala. Ona je željela da Jakov, njezin sin miljenik, primi blagoslov. Jakovu je rekla da ubije dva kozlića kako bi ih ona pripremila Izaku za obrok. Jakov je tu uočio jedan problem.

Stoga reče majci: „Ako me otac dotakne, znat će da ja nisam Ezav. Moja koža je glatka, a Ezavova dlakava.“

„Učini kako sam ti rekla“, reče mu Rebeka. Oboje su planirali kako će prevariti Izaka.

P: Križaljka.

1. Koji je bio Rebekin omiljeni sin?
2. Gdje je Izak poslao Ezava? U...
3. Tko je sve to slušao?
4. Što je Ezav uzeo sa sobom?
5. Koju životinju je Rebeka skuhalo?

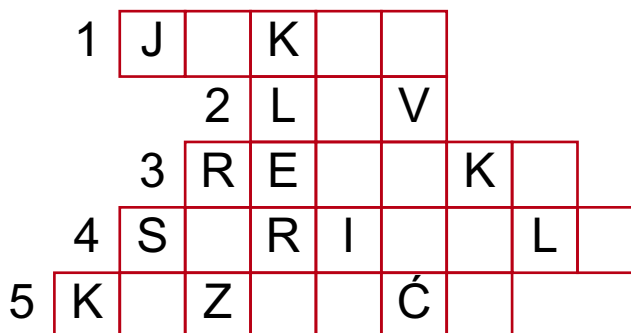

Kada je obrok bio spreman, Rebeka je prekrila Jakovljeve vrat i ruke kozličevom kožom. Jakov je odjenuo bratovo odijelo te ponio obrok ocu Izaku. „Koji od sinova si ti?“ upitao je Izak. „Ja sam Ezav“, reče Jakov.

P: Što je Jakov slagao svome ocu? Dopuni slova koja nedostaju.

Rekao je “ _ _ _ _ _ _ _ _ _ _ ”

/2

P: Kako je Jakov prevario svog slijepog oca? Dopuni slova koja nedostaju.

Jakov je obukao Ezavljevo o _ _ _ _ _ _ _ _ .

/1

Izak je bio sumnjičav jer je glas koji je čuo zvučao kao Jakovljev ali, kada je dotaknuo sina pred sobom, pomislio je da to ipak mora biti Ezav.



Bio je odjeven kao Ezav.

Doimao se kao Ezav.

Njegova je odjeća mirisala poput bratove odjeće.

Ali tko je on bio?

P: Osjenčaj svaki kvadratić koji sadrži točku kako bi otkrio njegovo ime

		•			•			•		•			•		•		•	
		•		•		•		•		•		•		•		•		•
		•		•		•		•	•		•		•		•		•	
•		•		•	•	•		•		•		•		•		•		•
	•			•		•		•		•			•			•		

/4

Izak je blagoslovio svog sina Jakova misleći da je Ezav. Kada je Ezav saznao što se dogodilo, bio je vrlo uznemiren i ljut, baš kao i Izak.

Kada činimo što nije ispravno, poput varanja i laganja, naljutimo druge ljude ali, prije svega, griješimo protiv Boga.



UKUPNO:

PRIČA 3: Jakov susreće Boga



PROČITATI:
Postanak
28: 1-22



**KLJUČNI
REDAK:**
Postanak
28:16

Zamoli nekoga da ti pomogne pronaći ove retke

Živiš li oduvijek u istome domu? Ponekad se moramo odseliti u drugo mjesto ili grad. Izak je rekao svom sinu Jakovu da pođe u Haran, u posjet svom ujaku, Labanu te oženi jednu od njegovih kćeri. Kako ga je njegov brat blizanac namjeravao ubiti, njemu se putovanje činilo kao dobra ideja!

P: Napiši na putokaz ime mjesta u koje je išao Jakov.

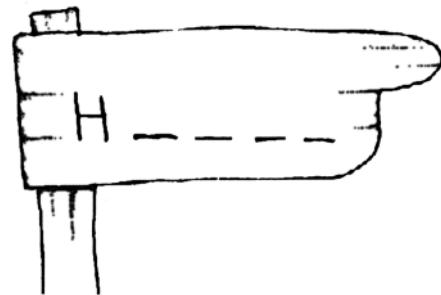

/4

Zaokruži ime Jakovljevog ujaka.

Abraham Laban Ezav

/4

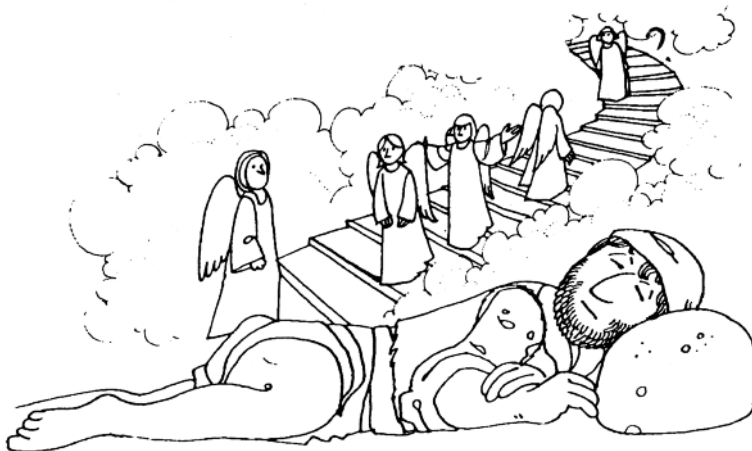

Jakov je krenuo na put. Kada je pala noć, utaborio se u mjestu zvanom Luz, a pod glavu je umjesto jastuka stavio kamen.

Usnuo je vrlo neobičan san. Sanjao je ljestve čije je dno bilo na zemlji, a vrh im je doticao Nebo.

P: Napiši prvo slovo svakog predmeta kako bi otkrio tko se penjao i silazio stepenicama.



/4

Bog se u snu obratio Jakovu. Obećao mu je da će blagosloviti njega i njegovu obitelj. Rekao je: "Bit ću s tobom i štiti ti te kamo god pođeš. Blagoslovit ću sve narode kroz tvoje potomstvo."



Zapamti sve loše stvari koje je Jakov učinio!

Mi smo baš poput Jakova. Činili smo loše stvari. No Bog nas voli, baš kao što je volio i Jakova. Poslao je svog Sina da umre na križu za nas. Umro je za naše grijeha i tako postao naše "ljestve" od zemlje prema Nebu, od nas prema Bogu.

P: Pored svake izjave stavi kvačicu ako je točna(✓) ili križić (x) ako je netočna.

1. Jakov je koristio ogrtač kao jastuk.
2. Bog je volio Jakova.
3. Bog voli nas.
4. Isus je za nas umro na križu.

/4

Jakov se uplašio. Počeo je razmišljati o Bogu. Jakov je Bogu dao obećanje. Rekao je: "Ako se sigurno vratim očevoj kući, tada ćeš ti biti moj Bog."

P: Nadopuni slova koja nedostaju kako bi otkrio što je Bog već rekao.

"Ja ću b _ _ _
s tobom i
š _ _ i _ _ _ t
ću te."



/4

Jakov još mora naučiti da Bog uvijek održi svoja obećanja! To je razlog zašto se ne trebamo bojati vjerovati Mu.

UKUPNO:

PRIČA 4: Jakov nalazi ženu



PROČITATI:
Postanak
29: 1-30



**KLJUČNI
REDAK:**
Postanak
29: 28

Zamoli nekoga da ti pomogne pronaći ove retke

Jakov je otišao posjetiti ujaka Labana i njegovu obitelj u Haran. Nikada ih nije vidio, a oni nisu znali da on dolazi. Nakon dugog puta Jakov je pored studenca sreo pastire s ovcama.



“Odakle dolazite?” upitao ih je.

“Iz Harana” odgovorili su mu.

“Poznajete li Labana?” upitao je Jakov.

“Da”, odgovorili su, “Ovdje je njegova kći Rahela sa stadom ovaca svog oca.”

Kako je Jakov morao biti uzbuđen upoznavši nekoga iz svoje vlastite obitelji! Bog je obećao štiti Jakova i Bog ga je vodio do pravog mjesta.

P: Nadopuni imena osoba iz priče.

J _ _ _ _ _

R _ _ _ _ _ a

p _ _ s t _ _ _ i

L _ _ _ _ _

/4

Jakov je pomogao Raheli napojiti ovce, a zatim joj je rekao da su rođaci. Rahela je otrčala kući i ispričala to svom ocu.

Laban je pozvao Jakova da ostane s njima. On je pristao te je i radio za svog ujaka. Laban je imao još jednu kćer, Leu.

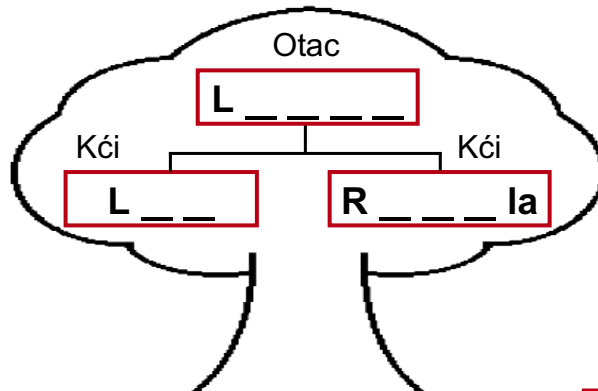

P: Dopuni imena u ovom “obiteljskom stablu”.

/6

2. stupanj



Nakon što je prošlo mjesec dana, Laban reče Jakovu: "Ne smiješ raditi za mene bez naknade. Koliku plaću želiš?"

Jakov nije tražio novac. Volio je Rahelu te je rekao da će raditi 7 godina ako će se nakon tog vremena moći oženiti njome.

Laban je pristao, ali nakon što je prošlo sedam godina, prevario je Jakova dajući mu Leu umjesto Rahele. Jakov se nije želio oženiti Leom!

P: Nadopuni slova koja nedostaju.

"Zašto si me prevario?" upitao je Jakov. "Radio sam s _____ godina da bih se oženio R _____ m"

/4

Laban je podmetnuo Leu za udaju umjesto Rahele jer je ona bila starija. Jadan Jakov! Prevaren je točno onako kako je on prevario svog brata i oca.

Koliko često nam se vrati zlo koje mi učinimo drugome! Biblija nam govori: "I znajte da će vas stići kazna za vaš grijeh."

**P: Zaokruži odgovore na ova pitanja:
Koliko je kćeri imao Laban?**

1 2 3

P: Koliko je godina Jakov radio prije nego se oženio Leom?

5 6 7



/3

/3

Mnogi muškarci u ono doba imali su više od jedne žene, iako to nije bila Božja volja. Tjedan dana nakon što se oženio Leom, Jakov se također oženio Rahelom.

Tada je za svog ujaka morao raditi još sedam godina.

UKUPNO:

Ocjena (upisuje voditelj)

PRIČA 1: _____

PRIČA 2: _____

PRIČA 3: _____

PRIČA 4: _____

Ukupno _____

Sveukupno _____

Komentar voditelja: